

JAPAN TECHNOLOGY

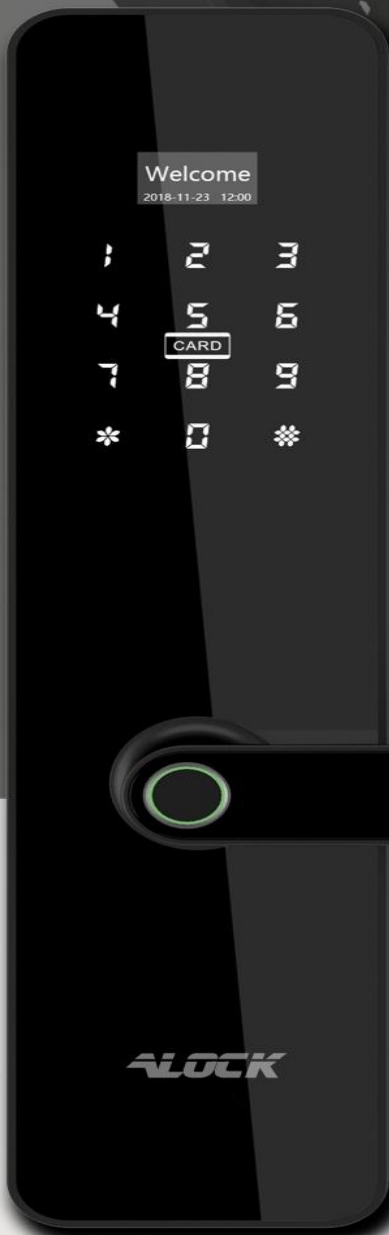

www.ALLOCK.ir



MODEL:

N120

**FINGERPRINT
LOCK**

بروشور تنظیمات دستگاه

Offline Mode



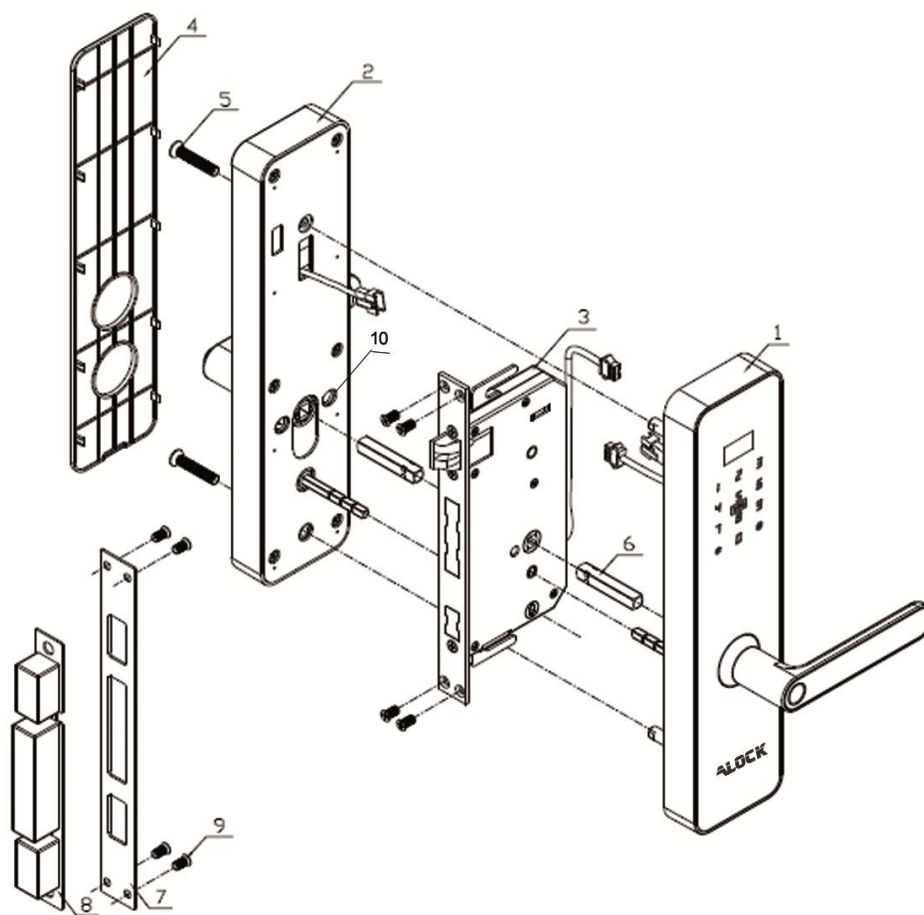

NO	عنوان قطعه	Quantity
1	پنل بیرونی	1
2	پنل داخلی	1
3	قفل بدنه	1
4	درپوش باتری	1
5	پیچ های فیکس کننده صفحه نگهدارنده به پنل بیرونی	2
6	میله چهارپر بیرونی	1
7	برابری (صفحه پوشاننده)	1
8	پلاستیک صفحه پوشاننده	1
9	پیچ های فیکس کننده برابری	1
10	پیچ چپ و راست کردن جهت دستگیره	1

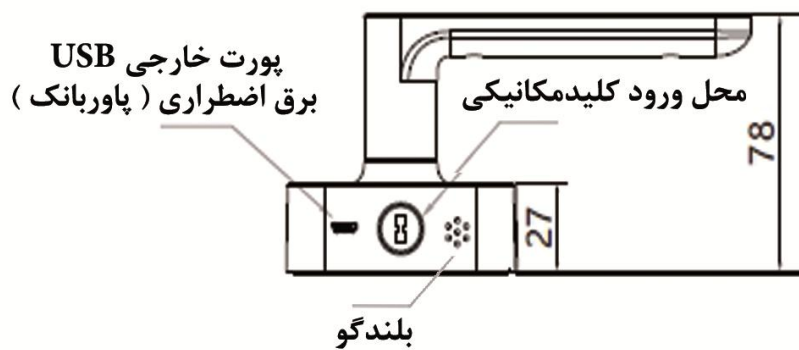
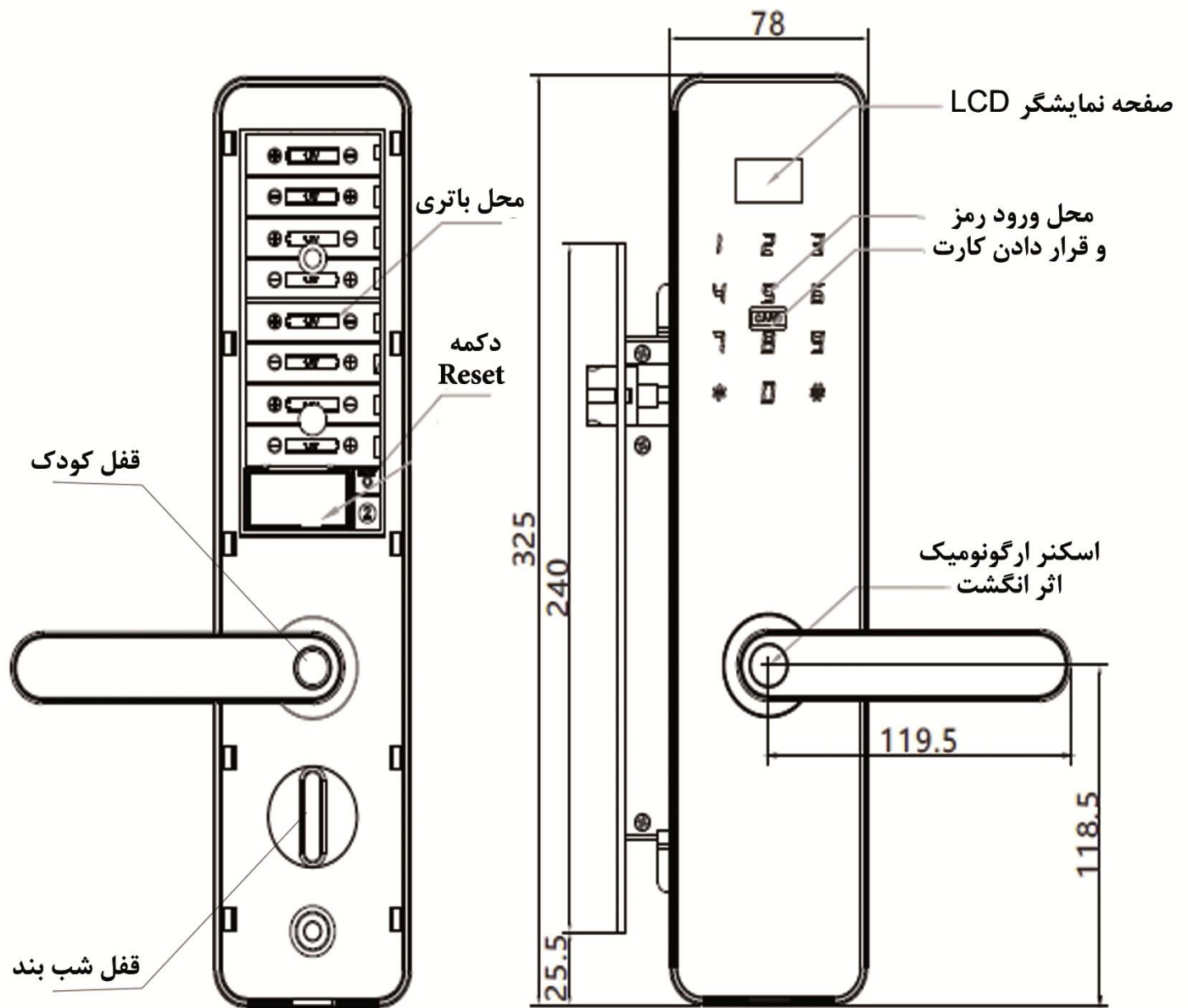

توجه داشته باشید صفحه کلید لمسی دستگاه حساس به گرمای بدن بوده و باید مطابق تصویر ذیل گرمای کامل دست شما را حس کند تا روشن شود .

پس بهتر است با سطح کف یا پشت دست صفحه را کامل لمس کرده تا صفحه کلید برای ورود رمز و یا ورود به منوی تنظیمات روشن شود .

توجه داشته باشید برای باز کردن قفل با اثر انگشت نیاز به روشن کردن صفحه کلید ندارید .

اسکنر این دستگاه سوئدی بوده حساس به شناسایی اثر انگشت فرد زنده است .

برای باز کردن درب با اثر انگشت کافی است فقط انگشت تمیز خود را بر روی اسکنر به صورت صحیح قرار دهید .

پس از شنیدن صدای تایید قفل باز شده و با چرخاندن دستگیره به پایین درب باز خواهد شد.

برای باز کردن با کارت نیز تنها کافیست کارت را مقابل محل مشخص شده بر روی دستگاه قرار دهید .



۴.۱. تنظیمات اولیه دستگاه :

توجه داشته باشید قفل بصورت اولیه دارای رمز های پیش فرض ذیل بوده که در اولین اقدام باید آنها را مطابق منوی تنظیمات تغییر دهید .

پس از تغییر دادن رمز های اولیه ، آنها دیگر کار نخواهند کرد و برای ورود به منوی تنظیمات باید رمز های جدید خود را وارد نمایید . در صورت عدم استفاده از صفحه کلید پس از ۱۰ ثانیه ، خاموش خواهد شد.

رمز اولیه ورود و باز کردن قفل : **123456**

رمز اولیه مدیر برای ورود به منوی تنظیمات : **000000**

توجه داشته باشید که در صورت تغییر رمز های مدیر دستگاه را تغییر دهید دیگر رمز **123456** درب را باز نخواهد کرد ، اما تا زمانی که کارت و اثر انگشت جدید برای دستگاه تعریف نکنید هر کارت و اثر انگشتی بصورت دمو قابلیت باز کردن قفل را خواهند داشت .

برای ورود به منوی تنظیمات به روش ذیل عمل کنید تا منوی تنظیمات مطابق تصویر نمایش داده شود :

صفحه کلید را روشن کنید ، سپس کلید های * و # را به ترتیب لمس کنید و رمز مدیر اولیه دستگاه (**000000**) را وارد کنید .

- 1.Admin Setting
- 2.User Setting
- 3.System Setting
- 4.Data & Records

در تصویر ذیل نمایی از کلیه تنظیمات قابل دسترسی در دستگاه را مشاهده میکنید :



کاربر گرامی ، توصیه ما به شما این است که ابتدا این بروشور را حداقل یک بار کامل مطالعه نموده و سپس اقدام به انجام تنظیمات نمایید . اگر این مرحله اول را خوب فرا بگیرید برای مراحل بعدی این دستگاه ، سرعت عمل بسیار بالاتری خواهید داشت .

پس از وارد شدن به منوی تنظیمات توجه داشته باشید که کلید # به عنوان کلید تایید و OK عمل کرده و کلید * به عنوان پاک کردن و یا کلید بازگشت (Clear - Back) عمل خواهد کرد .

برای تنظیمات مدیریتی دستگاه به روش ذیل مطابق تصویر عمل کنید :

۱. صفحه کلید را روشن کنید

۲. با زدن به ترتیب کلیدهای * و # و سپس وارد کردن رمز اولیه مدیر دستگاه (000000) وارد منوی تنظیمات شوید

۳. با زدن عدد ۱ بر روی صفحه کلید وارد تنظیمات مدیر دستگاه شوید

۴. برای اضافه کردن (Add) مدیر عدد 1 ، برای تغییر (Modify) مدیر قبلی عدد 2 و برای حذف (Del) مدیر دستگاه عدد 3 را فشار دهید .

(۵/۱) اضافه کردن مدیر : وارد منو شوید و با وارد کردن یک آیدی از 001 - 009 ، آیدی مدیر را مشخص نمایید سپس کلید # را فشار دهید .

حالا با قرار دادن اثر انگشت بر روی اسکنر و یا وارد کردن رمز ورود ۱۰ - ۶ رقمی و یا گرفتن کارت مقابل صفحه کلید ، کاربر را ثبت نمایید .

توجه داشته باشید برای ثبت اثر انگشت باید دو بار اثر انگشت را بر روی اسکنر قرار دهید برای ثبت دقیق و اسکن سه بعدی اثر انگشت

برای ثبت رمز ورود نیز لازم است پس از ورود آیدی و زدن کلید # ، رمز جدید را وارد کرده و کلید # را زده و مجدداً رمز را وارد کرده و

کلید # را فشار دهید . ولی برای تعریف کارت ، پس از مرحله آیدی و فشار دادن کلید # ، یک مرتبه قرار دادن کارت مقابل پنل کافی است .

توجه داشته باشید دستگاه بصورت اتومات برای ثبت افراد جدید ترتیب آیدی ها را رعایت میکند و به ترتیب اعداد را قرار میدهد .

در صورتی که نیاز به تغییر داشته باشید میتوانید آیدی مورد نظر را وارد نمایید.

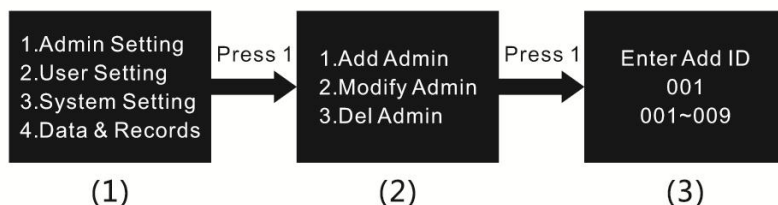

(۵/۲) برای تغییر مدیر قبلی دستگاه مانند تصویر ذیل عمل نمایید و پس از وارد کردن آیدی مدیر قبلی و فشار دادن کلید # ، رمز جدید

مدیریت را وارد نمایید و کلید # را فشار دهید تا رمز و یا آیدی مدیر مورد نظر تغییر یابد .

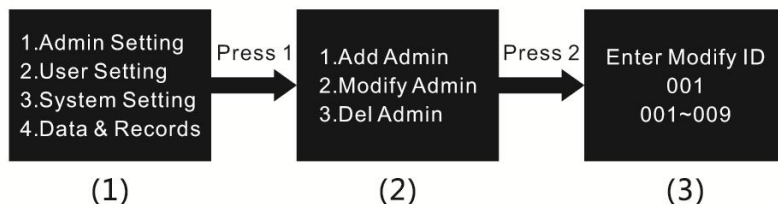

(۵/۳) برای حذف مدیر قبلی مانند تصویر ذیل عمل نمایید و پس از وارد کردن آیدی مدیر مورد نظر ، کلید # را فشار دهید .

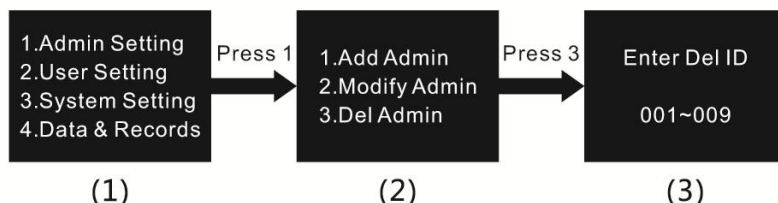

برای ثبت کاربر جدید ، تغییر و یا حذف کاربران قبلی مطابق روشهای ذیل عمل نمایید :

(۶/۱) . برای ثبت کاربر جدید ، پس از ورود به منوی آن مطابق شکل ذیل ، یک آیدی از ۰۱۰ تا ۳۰۰ وارد نمایید ، سپس کلید # را فشار دهید

حالا با قرار دادن اثر انگشت بر روی اسکنر و یا وارد کردن رمز ورود ۱۰ - ۶ رقمی و یا گرفتن کارت مقابل صفحه کلید ، کاربر را ثبت نمایید .

توجه داشته باشید برای ثبت اثر انگشت باید دو بار اثر انگشت را بر روی اسکنر قرار دهید برای ثبت دقیق و اسکن سه بعدی اثر انگشت

برای ثبت رمز ورود نیز لازم است پس از ورود آیدی و زدن کلید # ، رمز جدید را وارد کرده و کلید # را زده و مجددا رمز را وارد کرده و

کلید # را فشار دهید . ولی برای تعریف کارت ، پس از مرحله آیدی و فشار دادن کلید # ، یک مرتبه قرار دادن کارت مقابل پنل کافی است .

توجه داشته باشید دستگاه بصورت اتومات برای ثبت افراد جدید ترتیب آیدی ها را رعایت میکند و به ترتیب اعداد را قرار میدهد .

در صورتی که نیاز به تغییر داشته باشید میتوانید آیدی مورد نظر را وارد نمایید.

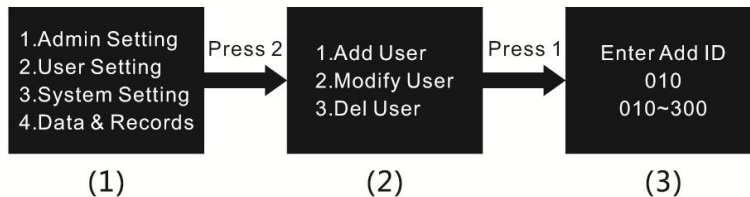

(1)

(2)

(3)

(۶/۲) . برای تغییر کاربران قبلی ، پس از وارد شدن به منوی آن مطابق شکل ذیل ، آیدی کاربر مورد نظر را وارد کرده و کلید # را فشار دهید .

و مانند مرحله فوق اثر انگشت ، رمز و یا کارت مورد نظر را ثبت نمایید .

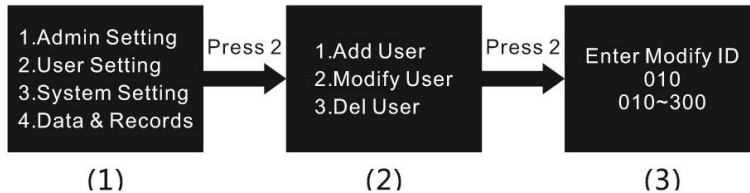

(1)

(2)

(3)

(۶/۳) . برای حذف کاربران قبلی ، پس از وارد شدن به منوی آن مطابق شکل ذیل ، روش پاک کردن کاربر را مشخص نمایید .

حذف توسط آیدی - حذف براساس روش ورود - حذف تمام کاربران

(۶/۳/۱) . برای حذف کاربر قبلی ، پس از وارد شدن به منوی مورد نظر ، آیدی مورد نظر را وارد کرده و کلید # را فشار دهید .

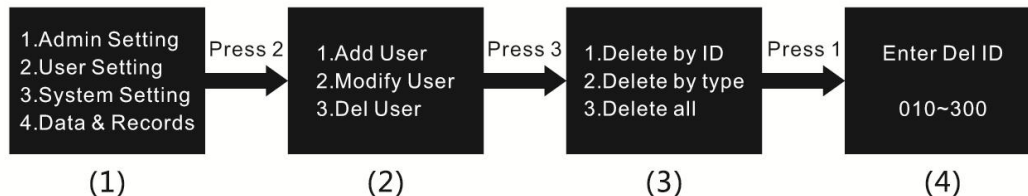

(1)

(2)

(3)

(4)

(۶/۳/۲) . برای حذف کاربر قبلی ، پس از وارد شدن به منوی مورد نظر ، روش حذف کاربر را مشخص کرده و با گذاشتن اثر انگشت کاربر ،

و یا وارد کردن رمز عبور آن و یا قرار دادن کارت مقابل دستگاه ، کاربر حذف خواهد شد .



(1)

(2)

(3)

(4)

(۶/۳/۳) . برای حذف تمامی کاربران ، پس از وارد شدن به منوی مورد نظر ، گزینه ۳ را انتخاب نمایید و کلید # را فشار دهید .

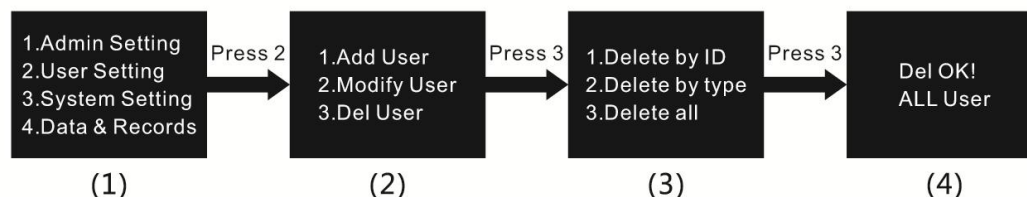

(1)

(2)

(3)

(4)

در این مرحله شما قادر خواهید بود تنظیمات پایه دستگاه را تغییر داده و یا از امکانات تخصصی تر دستگاه استفاده نمایید .

(۷/۱) . تنظیمات تاریخ و ساعت دستگاه :

در این مرحله شما میتوانید ساعت و تاریخ دستگاه را مطابق ساعت و تاریخ روز تعیین نمایید تا در مواقع گزارش گیری دقیق تر بتوانید ورود و خروج ها را کنترل نمایید . مطابق تصویر ذیل عمل نمایید .

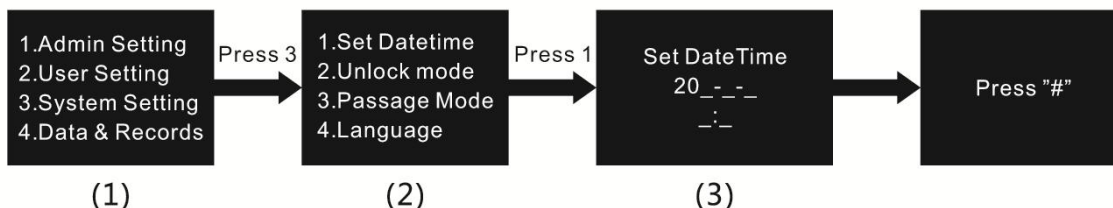

(۷/۲) . مد دو کاربره :

با ورود به این منو می توانید قفل را با دو کاربر باز نمایید . (اثر انگشت + رمز) - (اثر انگشت + کارت) - (رمز + کارت) این حالت بیشتر در محیط های اداری و یا مراکز مانیتورینگ و بایگانی کاربرد دارد که دو نفر باید با هم حضور داشته باشند برای ورود البته در صورتی که نیاز به سخت گیری بیشتری نسبت به تایید رمزهای ورود دارید میتوانید از این امکان برای منازل مسکونی خود نیز استفاده نمایید .

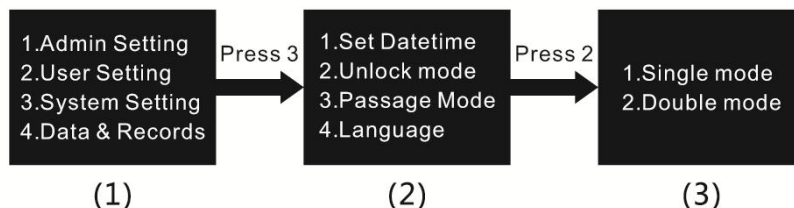

(۷/۳) . مد عبور :

در این مرحله شما میتوانید قفل را در حالت مد عبور قرار داده تا در صورت داشتن مهمانی و یا زمان های پرتردد در محیط های اداری ، بتوانید قفل را بدون استفاده از اثر انگشت ، رمز و یا کارت بصورت متحرک دوطرفه از بیرون باز نمایید . با ورود مجدداً به منوی ذیل میتوانید این مد را فعال و یا غیر فعال نمایید .

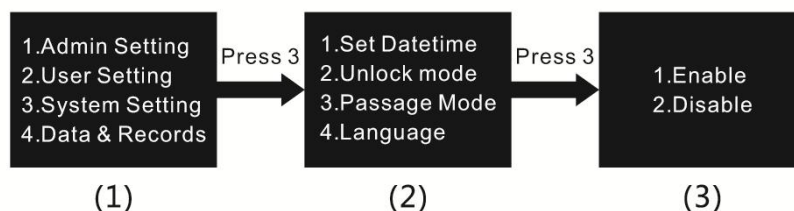

(۷/۴) . تنظیمات زبان دستگاه :

در این منو میتوانید زبان دستگاه را به دو زبان چینی و انگلیسی تغییر دهید .

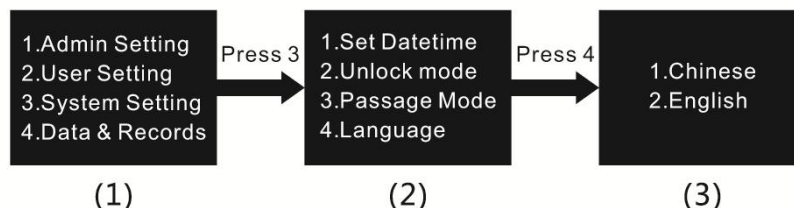

۸/۱. در این منو شما میتوانید ۲۵۰ ورود و خروج اخیر افراد را بر اساس آیدی آنها مشاهده نمایید . مطابق منوی ذیل عمل کرده و توجه داشته باشید ، به هنگام مشاهده گزارشات ، کلید ۶ به عنوان کلید Next و کلید ۴ به عنوان کلید برگشت یا Back عمل خواهد کرد . مشاهده گزارشات از ۱ به بعد با کلید ۶ و برای برگشت به گزارش قبلی با کلید ۴

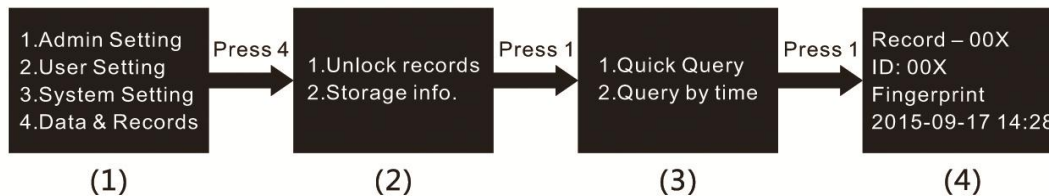

۸/۲. در این منو شما میتوانید اطلاعات کلی از تعداد مدیران و کاربران دستگاه به دست آورید . مطابق تصویر عمل کنید .

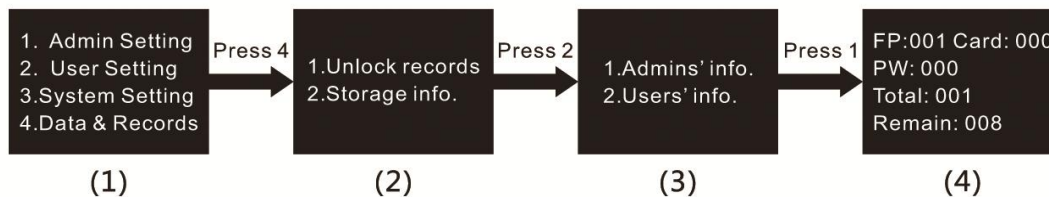
**۹. بازگشت به تنظیمات کارخانه :**

در صورت نیاز به ریست فکتوری کردن دستگاه ، میتوانید با برداشتن صفحه محافظ باتری و نگهداشتن کلید شماره ۱ بمدت ۱۰ ثانیه دستگاه را ریست کنید . توجه داشته باشید به دنبال ریست کردن دستگاه ، کلیه رمز ها و اثر انگشت ها و ... پاک خواهند شد و تنظیمات رمز های مدیر و رمز ورود دستگاه به حالت اولیه کارخانه برخواهد گشت .

۱۰. امکانات دیگر دستگاه :

رمز FAKE :

یکی از ویژگی های خاص این دستگاه استفاده از رمز دروغین بوده که امکان هک کردن و سرقت رمز شما را به صفر میرساند . به این صورت که میتوانید قبل از ورود رمز اصلی تا ۲۴ عدد رمز دروغین وارد کرده و سپس رمز اصلی خود را وارد کنید و کلید # را فشار دهید . دستگاه با تکنولوژی پیشرفته ای که دارد رمز اصلی شما را تشخیص داده و قفل باز خواهد شد .

قفل شب بند :

یکی دیگر از ویژگی های این دستگاه ، قفل شب بند است که در صورت قفل کردن از داخل به هیچ عنوان قفل از بیرون باز نخواهد شد .

زمان بندی ورود کاربر مشخص در زمان مشخص :

یکی دیگر از ویژگی های این دستگاه ، امکان زمان بندی ورود کاربر در دوره زمانی مشخص است که در منوی تنظیمات کاربر قرار دارد .

هشدارهای دستگاه :

از زمان شنیدن هشدار کاهش میزان باتری ، ۲۰۰ بار فرصت دارید برای تعویض باتری . در صورت تعویض نکردن باتری ، دستگاه خاموش شده و نیاز به استفاده از باتری کتابی ۹ ولت برای تامین برق دستگاه از بیرون دارید و یا باید قفل را با کلید مکانیکی باز نمایید . تنها دلیل عدم عملکرد صحیح دستگاه (یا اتمام باتری هاست و یا عدم آگاهی کاربر نسبت به انجام صحیح تنظیمات دستگاه است) بروشور را مجددا مطالعه نمایید . در صورت نیاز میتوانید ویدئو های آموزشی را از سایت ما دانلود نمایید .

ALOCK[®]

JAPAN TECHNOLOGY



www. **ALOCK** .ir

MODEL:

N120

**FINGERPRINT
LOCK**

1. قفل اثرانگشتی با قطعات ساخت ژاپن و پنج سال گارانتی تعویض بی قید و شرط
2. قابلیت تعریف ۱۰۰ نفر اثرانگشت ، ۲۰۰ نفر رمز و ۸۰۰ نفر کارت مختلف (۱۱۰۰ کاربر)
3. دارای سیستم تابع خیالی جهت عدم تشخیص رمز ورود توسط دیگران
4. دارای سیستم مد دو کاربره برای ورود افراد با وارد کردن دو ابزار ورود مختلف
5. سیستم هشدار کاهش میزان باتری و کلید مکانیکی برای مواقع ضروری
6. سیستم هشدار ورود رمز و یا کارت نامعتبر و قفل شدن سیستم پس از تکرار ورود رمز اشتباه
7. دارای قفل فولاد کاری شده و قفل شب بند با توان تحمل ۱۱۱۲ کیلوگرم فشار
8. منبع تغذیه باتری قلمی (1.5 * 4) با عمر بیش از ۱ سال در هر دوره مصرف باتری آلکالاین
9. دارای سیستم Passage Mode جهت تردد افراد بصورت آزاد بدون نیاز به کارت ، رمز و فینگر
10. دارای سیستم تغذیه باتری خارجی با پورت MICRO جهت شارژ با پاوربانک
11. دارای استانداردهای روز دنیا CE - FCC و تیم های پشتیبانی گسترده در سراسر کشور
12. دارای قفل کودک برای جلوگیری از باز کردن قفل از داخل توسط کودکان